

DYMO[®]



Gebruikershandleiding

Rhino[™]

4200

Copyright

© 2011 Sanford, L.P. Alle rechten voorbehouden.

Zonder de voorafgaande schriftelijke toestemming van Sanford, L.P. mag geen enkel onderdeel van dit document of de software in enige vorm of op enige wijze worden gereproduceerd of overgedragen of in een andere taal worden vertaald.

Handelsmerken

DYMO en RHINO zijn gedeponeerde handelsmerken in de VS en andere landen. Alle andere handelsmerken zijn het eigendom van hun respectievelijke eigenaren.

Inhoud

Over uw nieuwe printer	6
Garantieregistratie	6
Aan de slag	6
De stroom aansluiten	6
De accu's plaatsen	6
De apart verkrijgbare stroomadapter aansluiten	6
De optionele accu plaatsen	7
De apart verkrijgbare accu verwijderen	7
De accu opladen	7
De labelcassette plaatsen en verwijderen	7
De labelbreedte instellen	7
Een taal selecteren	8
Meeteenheden selecteren	8
Leren werken met de printer	8
Aan/uit-knop	8
LCD-display	8
De achtergrondverlichting gebruiken	8
Het contrast van de display aanpassen	8
Hoofding	9
CAPS-modus	9
ALT-toets	9
Escape-toets	9
Navigatietoetsen	9
Backspace-toets	9
Clear-toets	9
De knop Cut	9
Sneltoetsen	9
Met labels werken	9
Een label maken	9
Een label toevoegen	9
Een label verwijderen	10
Labels afdrukken	10
Een label opmaken	10
De tekstgrootte wijzigen	10
De tekststijl wijzigen	10
Tekst draaien	10
Tekst uitlijnen	10
Labels met meerdere regels maken	11
Internationale tekens gebruiken	11
Industriële labels maken	11
Labels met vaste lengte maken	11
Draad-/kabellabels maken	11
Vlaglabels maken	11
Zekeringlabels maken	11
Modulelabels maken	12
Het labeltype wijzigen	12
Werken met streepjescodes	12
Een streepjescode toevoegen	12
Een streepjescode bewerken	13
Een streepjescode verwijderen	13
Eigen standaardwaarden gebruiken	13
Eigen standaardwaarden instellen	13
Eigen standaardwaarden wijzigen	13
Eigen standaardwaarden uitschakelen	13
Een serie labels maken	14
De bibliotheek gebruiken	14
Symbolen gebruiken	14
Symbolen invoegen	14
Termen gebruiken	14
Termen toevoegen aan de bibliotheek	14

Termen op labels invoegen	14
Een term uit de bibliotheek verwijderen	14
Mijn labels gebruiken	15
Labels opslaan	15
Labels opvragen	15
Labels verwijderen	15
De toets Favorites (Favorieten) gebruiken	15
Een item toevoegen aan de favorietenlijst	15
Items uit de favorietenlijst invoegen	15
Een item verwijderen uit de favorietenlijst	15
Afdrukopties	15
Meerdere exemplaren afdrukken	16
Meerdere exemplaren samenvoegen	16
Scheidingslijnen tussen cellen afdrukken	16
Pauzeren tussen labels	16
Het label naar voren verplaatsen	16
Het afdrukcontrast aanpassen	16
De printer reinigen	17
Symbolen	18
Pijlen en haakjes	18
Gevaren en waarschuwingen	18
Pro AV en beveiliging	18
Nummers	18
Valuta	18
Elektrisch	18
Termen	19
Audio	19
Video	19
Beveiliging	19
Probleemoplossing	20

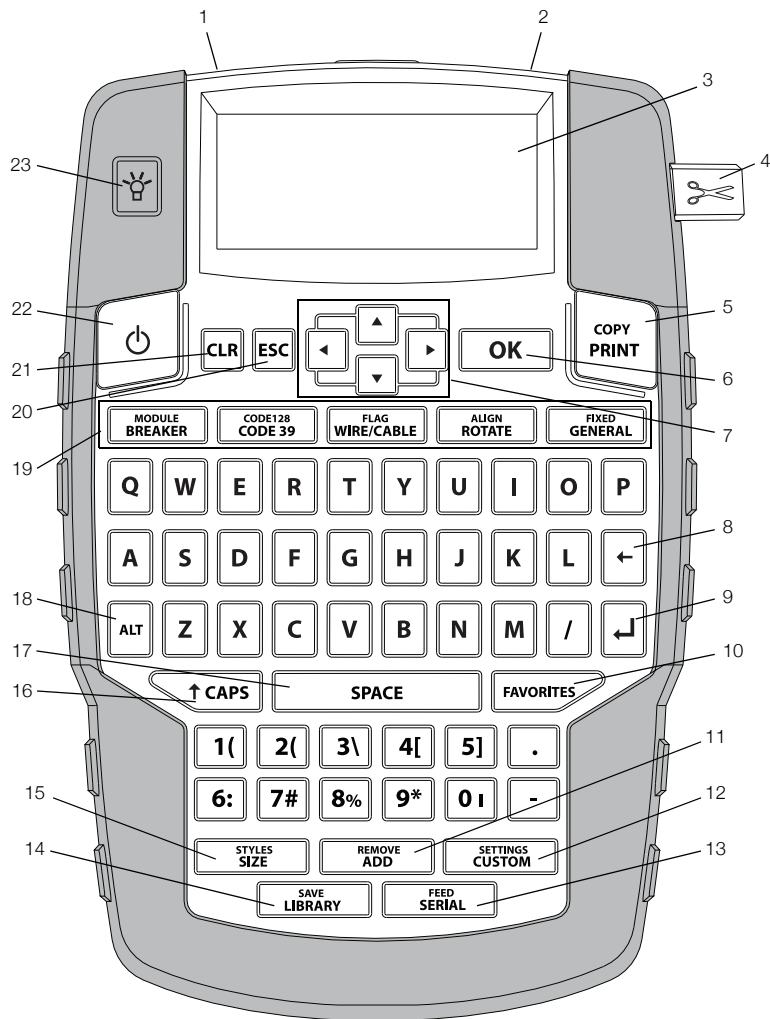

Figuur1 RHINO 4200-labelprinter

- | | | |
|------------------------------------|---------------------------------|----------------------------------|
| 1 Stroomaansluiting | 9 Enter | 17 Spatiebalk |
| 2 Gleuf voor uitvoer labels | 10 Favorieten | 18 Alt |
| 3 LCD-display | 11 Toevoegen/verwijderen | 19 Sneltoetsen |
| 4 Snijknop | 12 Eigen/instellingen | 20 Escape |
| 5 Afdrukken | 13 Serie/doorvoeren | 21 Wissen |
| 6 OK | 14 Bibliotheek/opslaan | 22 Aan/uit-knop |
| 7 Navigatie | 15 Grootte/stijlen | 23 Achtergrondverlichting |
| 8 Backspace | 16 Hoofdlettertoets | |

Over uw nieuwe printer

U kunt een breed scala aan kwaliteitslabels maken met de nieuwe RHINO 4200-labelprinter. U hebt de keuze uit vele verschillende maten en stijlen bij het afdrukken van uw labels. De RHINO industriële labelcassettes zijn geschikt voor de printer en wel in de volgende breedten: 6 mm (1/4 inch), 9 mm (3/8 inch), 12 mm (1/2 inch) en 19 mm (3/4 inch). RHINO-labelcassettes zijn tevens verkrijgbaar in een grote selectie materialen, zoals flexibel nylon, permanent polyester, vinyl, niet-klevende tape en krimpfoliehuls.

Ga naar www.dymo.com voor informatie over het volledige assortiment labels en accessoires voor de printer.

Garantieregistratie

Ga naar www.dymo.com/register om uw labelprinter online te registreren. Tijdens het registratieproces hebt u het serienummer nodig. U kunt dit in het accucompartiment vinden.

Aan de slag

Volg de instructies in deze paragraaf als u de printer voor het eerst gebruikt.

De stroom aansluiten

De printer werkt op accu's of wisselstroom. Voor informatie over het aanschaffen van de apart verkrijgbare accu of wisselstroomadapter gaat u naar www.dymo.com.

 Voor optimale stroomvoorziening kunt u best de apart verkrijgbare Lithium-ion-accu of de wisselstroomadapter gebruiken.

De printer schakelt na 2 minuten inactiviteit automatisch over op de stand-bymodus en na 5 minuten inactiviteit wordt hij automatisch uitgeschakeld.

De accu's plaatsen

De printer kan op zes AA-alkalinebatterijen werken.

U plaatst de batterijen als volgt:

- 1 Druk op de vergrendeling aan de achterkant van de printer en verwijder het compartimentklepje. Zie Figuur 2.

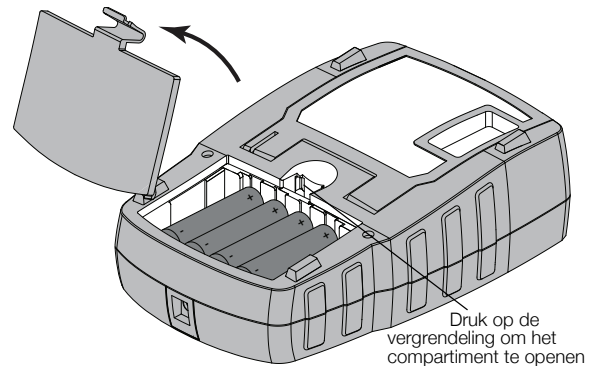

Figuur 2

- 2 Plaats de batterijen met de plus- (+) en minpool (-) in de juiste richting. Zie Figuur 2.
- 3 Zet het klepje van het compartiment terug op zijn plaats.

 Verwijder de batterijen als u de printer langere tijd niet gaat gebruiken.

De apart verkrijgbare stroomadapter aansluiten

De printer kan werken op een apart verkrijgbare stroomadapter (DYMO-schakeladapter 9 V DC 2 A). Bij aansluiting van de stroomadapter laadt deze de apart verkrijgbare accu op als hij in het toestel zit.

 Controleer of de stroomadapter is losgekoppeld alvorens de Lithium-ion-accu vast te pakken.

U sluit de stroomadapter als volgt aan:

- 1 Sluit de stroomadapter aan op de stroomaansluiting bovenop de printer. Zie Figuur 3.

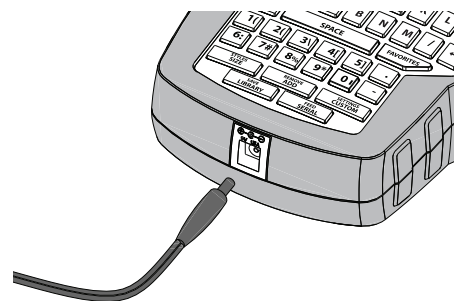

Figuur 3

- 2 Steek de stekker van de stroomadapter in een stopcontact.

De optionele accu plaatsen

De printer kan werken op de apart verkrijgbare Lithium-ion-accu (DYMO Li-ion-accu 7,4 V 1.400 mAh).

! Controleer of de stroomadapter is losgekoppeld alvorens de Lithium-ion-accu vast te pakken.

U gaat als volgt te werk om de accu te plaatsen:

- 1 Druk op de vergrendeling aan de achterkant van de printer en verwijder het compartimentklepje Zie Figuur 4.

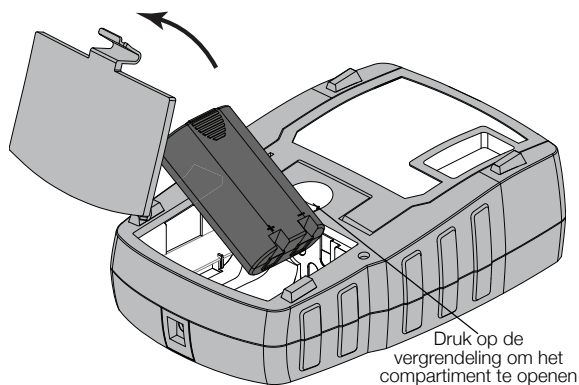

Figuur 4

- 2 Plaats de accu in het accucompartiment met de polen op de juiste plaats. Zie Figuur 4.
- 3 Zet het klepje van het accucompartiment weer op zijn plaats.

! Vergeet vooral niet de veiligheidsmaatregelen op pagina pagina 21 te lezen over Lithium-ion-accu's.

De apart verkrijgbare accu verwijderen

Verwijder de accu als u de printer langere tijd niet gaat gebruiken.

! Controleer of de stroomadapter is losgekoppeld alvorens de Lithium-ion-accu vast te pakken.

U gaat als volgt te werk om de accu te verwijderen:

- 1 Koppel de stroomadapter los.
- 2 Druk op de vergrendeling aan de achterkant van de printer en verwijder het compartimentklepje
- 3 Verwijder de accu uit het compartiment.

! Vergeet vooral niet de veiligheidsmaatregelen op pagina pagina 21 te lezen over Lithium-ion-accu's.

De accu opladen

De accu laadt automatisch op als de stroomadapter van de printer is aangesloten op de netstroom. Wanneer de accu voor het eerst wordt opgeladen, duurt dit circa acht uur. Daarna duurt het circa twee uur.

De labelcassette plaatsen en verwijderen

Er wordt een startlabelcassette meegeleverd met de printer. Ga naar www.dymo.com voor informatie over het aanschaffen van extra labelcassettes.

U gaat als volgt te werk om de labelcassette te plaatsen:

- 1 Hef voorzichtig het deksel op van de labelcassette aan de achterkant van de printer.
- 2 Zorg dat het label en het lint strak liggen langs de opening van de cassette en dat het label tussen de labelgeleiders ligt.
Draai, indien nodig, de spoel van het lint met de klok mee om het lint strakker te trekken.
- 3 Plaats de cassette met het label en het lint tussen de labelgeleiders. Zie Figuur 5.

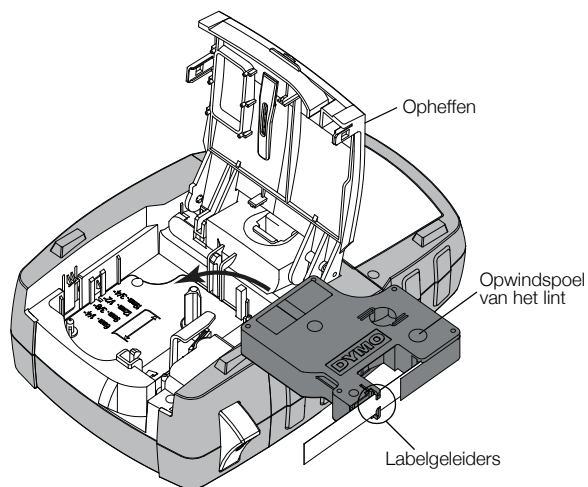

Figuur 5

- 4 Druk stevig op de cassette totdat deze vastklikt. Controleer of beide zijden van de labelcassette zijn vastgeklikt om vastlopen van de labels te voorkomen.
- 5 Sluit het deksel van de labelcassette.

Ga als volgt te werk om de labelcassette te verwijderen:

- 1 Hef voorzichtig het deksel van de labelcassette op aan de achterkant van de printer.
- 2 Verwijder de labelcassette voorzichtig.
- 3 Plaats volgens bovenstaande werkwijze een nieuwe labelcassette.
- 4 Selecteer de breedte van de nieuwe labelcassette als u daarom wordt gevraagd.

De labelbreedte instellen

Bij het plaatsen van een labelcassette wordt u gevraagd om de labelbreedte in te stellen, zodat de printer weet welke grootte label u op dat moment gebruikt. Sommige functies voor het ontwerpen van labels zijn afhankelijk van de breedte van het label. U kunt de labelbreedte te allen tijde wijzigen onder het instellingenmenu.

Ga als volgt te werk om de labelbreedte in te stellen:

- 1 Druk op **ALT** + **SETTINGS CUSTOM**.
- 2 Selecteer **Afdrukopties** en druk op **OK**.
- 3 Selecteer **Labelbreedte** en druk op **OK**.
- 4 Selecteer de breedte van het label dat momenteel in de printer zit en druk op **OK**.

Een taal selecteren

Wanneer u de printer voor het eerst inschakelt, wordt u gevraagd om een taal te selecteren. De taal is standaard ingesteld op Engels.

De taalinstelling bepaalt diverse taalspecifieke functies op de printer zoals speciale tekens en menutekst. U kunt de taalselectie altijd wijzigen in het menu Instellingen.

Ga als volgt te werk om de taal te selecteren:

- 1 Druk op + .
- 2 Selecteer **Systeem** en druk op .
- 3 Selecteer **Taal** en druk op .
- 4 Selecteer de taal en druk op .

Meeteenheden selecteren

Wanneer u de printer voor het eerst inschakelt, wordt u gevraagd een meeteenheid op te geven. U kunt naar keuze werken met inches of millimeter. U kunt de meeteenheid altijd wijzigen in het menu Instellingen.

Ga als volgt te werk om de meeteenheid te selecteren:

- 1 Druk op + .
- 2 Selecteer **Systeem** en druk op .
- 3 Selecteer **Eenheden** en druk op .
- 4 Selecteer **mm** of **Inches (")** en druk op .

Leren werken met de printer

Zorg dat u weet waar de functieknoppen zitten op de printer. Zie Figuur 1 op pagina 5. In de volgende paragrafen vindt u een gedetailleerde beschrijving van elke functie.

Aan/uit-knop

Met de knop schakelt u de stroom in en uit. De printer wordt na vijf minuten inactiviteit automatisch uitgeschakeld om op stroom te besparen.

Bij uitschakeling van de printer blijven de instellingen en het huidige label bewaard voor de volgende keer dat de printer wordt ingeschakeld. Bij het tegelijkertijd verwijderen van de accu en de stroomadapter blijven sommige instellingen in het geheugen onthouden. Het huidige label gaat echter verloren en u moet de labelbreedte opnieuw instellen als u de stroom weer aansluit en de printer inschakelt.

LCD-display

Bovenin de LCD-display staat een hoofding waarin het huidige type label wordt weergegeven en rechts staan functie-indicators die weergeven welke functies momenteel zijn geselecteerd. Als een functie is geselecteerd is de indicator ervan zwart. Zie Figuur 6.

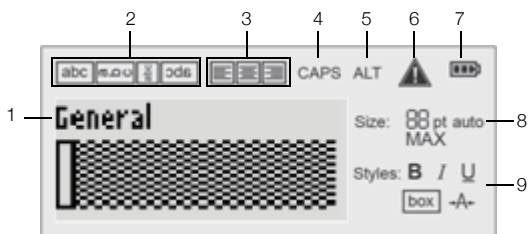

Figuur 6

- | | | | |
|---|------------------------|---|------------------------|
| 1 | Hoofding | 6 | Foutindicator |
| 2 | Draaihoekindicator | 7 | Accu-indicator |
| 3 | Uitlijningindicator | 8 | Tekstgrootte-indicator |
| 4 | Hoofdletters-indicator | 9 | Tekststijl-indicatoren |
| 5 | ALT-indicator | | |

Wanneer de tekst die u hebt ingevoerd niet op de gedefinieerde label past, wordt het niet-passende gedeelte gearceerd. Tekst die niet op het label past, komt bij het afdrucken ook niet op het label te staan.

De achtergrondverlichting gebruiken

Als er weinig licht is, kunt u de achtergrondverlichting inschakelen om de display beter te kunnen aflezen.

De achtergrondverlichting schakelt na 15 seconden automatisch uit om stroom te besparen. Door op een willekeurige toets te drukken, schakelt u de achtergrondverlichting weer in. De toets voor de achtergrondverlichting werkt als een aan- en uitknop.

In het instellingenmenu kunt u de timertijd voor de achtergrondverlichting langer of korter maken.

De achtergrondverlichting in- en uitschakelen

- Druk op .

De timer voor de achtergrondverlichting instellen

- 1 Druk op + .
- 2 Selecteer **Systeem** en druk op .
- 3 Selecteer **Timer schermlicht** en druk op .
- 4 Druk op of voor verlenging of verkorting van de timertijd.
U kunt de timertijd instellen op 5 tot 30 seconden.
- 5 Druk op .

Het contrast van de display aanpassen

Naast de achtergrondverlichting kunt u ook het displaycontrast instellen voor diverse lichtomstandigheden.

Ga als volgt te werk om het displaycontrast in te stellen:

- 1 Druk op + .
- 2 Selecteer **Systeem** en druk op .
- 3 Selecteer **Scherpcontrast** en druk op .
- 4 Druk op of om het contrast scherper of minder scherp te maken.
- 5 Druk op .

Hoofding

Op de hoofding vindt u het huidige labeltype. Voor sommige labeltypes wordt ook extra informatie gegeven zoals de grootte of het type streepjescode.







CAPS-modus

Met de -toets schakelt u het gebruik van hoofdletters in en uit. Wanneer de CAPS-modus is ingeschakeld, staat de CAPS-indicator op de display en worden alle letters die u invoert hoofdletters. De CAPS-modus is standaard ingeschakeld. Wanneer de CAPS-modus is uitgeschakeld, worden alle ingevoerde letters kleine letters.

U gaat als volgt te werk om CAPS (hoofdletters) in en uit te schakelen:

- Druk op .

ALT-toets











Met de -toetsen selecteert u de functies of het symbool boven de toets. Als u bijvoorbeeld op de toets  drukt, wordt het nummer 9 op de display weergegeven, maar als u eerst op  drukt en vervolgens op , verschijnt er een asterisk (*) in de display.

Escape-toets

Met de -toets annuleert u een actie of u sluit er een menu mee af zonder iets te selecteren.

Navigatietoetsen

De navigatietoetsen werken als volgt:

Toetsen	Functie
	Gaat één teken naar links in de display. Brengt u terug naar het vorige menu (hetzelfde als ).
 + 	Hiermee gaat u één cel naar links in een label met meerdere cellen. Gaat één label naar links in de display.
	Gaat één teken naar rechts in de display. Gaat naar het volgende menuniveau (hetzelfde als ).
 + 	Hiermee gaat u één cel naar rechts in een label met meerdere cellen. Gaat één label naar rechts in de display.
	Omhoog in een lijst met items.
	Omlaag in een lijst met items.
	Hiermee selecteert u een menu-item.

Backspace-toets

Met de -toets verwijdert u het teken links van de cursor.

Clear-toets

Met de toets  wist u alle huidige tekst en -opmaakinstellingen en laat de display terugkeren naar het labeltype Algemeen.

De knop Cut

Met de toets  knipt u het label af. Bij het afdrukken van meerdere labels, pauzeert de printer na elk label, zodat u het label kunt afknippen. Als u meerdere labels ononderbroken wilt afdrukken, kunt u deze functie uitschakelen. Zie **Pauseren tussen labels** op pagina 16.

Sneltoetsen

Er zijn een aantal sneltoetsen beschikbaar voor het maken van bepaalde labeltypes, het toevoegen van streepjescodes en tekstopmaak. Later in deze gebruikershandleiding worden deze sneltoetsen uitgebreid beschreven.

Met labels werken

U kunt één label of een groep labels maken. U kunt handmatig een groep labels maken door labels toe te voegen aan het actieve label of automatische serienummering te gebruiken. Zie **Een serie labels maken** op pagina 14 voor meer informatie over het gebruik van serienummering.

Een label maken

De printer onthoudt de laatste label waaraan u werkte voordat de stroom werd uitgeschakeld. Die labeltekst en -opmaak moet u wissen alvorens een nieuw label te maken.



Ga als volgt te werk om een label te maken:

- 1 Druk zo nodig op  om het vorige label en opmaak uit de display te wissen.
- 2 Typ wat tekst op het klavier.
- 3 Verzorg de opmaak van de tekst.
Zie **Een label opmaken** op pagina 10.
- 4 Sla indien gewenst het label op in de bibliotheek.
Zie **Labels opslaan** op pagina 15.

Een label toevoegen

U kunt een label vóór of na het huidige label invoegen.

Ga als volgt te werk om een label toe te voegen:



- 1 Druk op .
 - 2 Selecteer een van de volgende mogelijkheden:
 - **Links** om een label links van de cursor -positie toe te voegen.
 - **Rechts** om een label rechts van de cursor -positie toe te voegen.
 - 3 Druk op .
- Een nieuw leeg label wordt links of rechts ingevoegd van het huidige label in de display.

U kunt van label naar label gaan door op  en  te drukken.

Een label verwijderen

U kunt een label uit een actieve groep verwijderen.



Ga als volgt te werk om een label te verwijderen:

- 1 Druk op  + .
 - 2 Selecteer een van de volgende mogelijkheden:
 - **Alles** om alle labels in de groep te verwijderen.
 - **Huidig** om het label op de huidige cursorpositie te verwijderen.
 - 3 Druk op .
- De geselecteerde labels worden van de display verwijderd.

Labels afdrukken

Bij het afdrukken van een groep labels, kiest u om alle labels of alleen het huidige label in de groep af te drukken.

Ga als volgt te werk om labels af te drukken:

- 1 Druk op .
Als u een groep labels aan het afdrukken bent, wordt het afdrukmenu weergegeven.
 - 2 Selecteer een van de volgende mogelijkheden:
 - **Alles** om alle labels in de groep af te drukken.
 - **Huidig** om het label op de huidige cursorpositie af te drukken.
 - 3 Druk op .
- De geselecteerde labels worden afgedrukt.
- 4 Druk op de -knop en verwijder de labels.

Een label opmaken

U kunt kiezen uit een aantal opmaakoptyes om het uiterlijk van uw labels te verfraaien.

De tekstgrootte wijzigen

U kunt de tekst op uw label in verschillende groottes afdrukken: 6, 8, 12, 16, 18, 22, 24, 32 en 50 punten en MAX. De geselecteerde tekstgrootte geldt voor alle tekst op alle labels in een groep labels.

De tekstgrootte die u kunt gebruiken, hangt af van de ingestelde labelbreedte en het type label dat u maakt.

U kunt ook Automatisch selecteren als tekstgrootte. Bij de selectie van Automatisch wordt automatisch de beste tekstgrootte bepaald voor de hoogte en breedte van het label dat u maakt. Het lettertype MAX wordt niet gebruikt bij de selectie Automatisch.

Ga als volgt te werk om de tekstgrootte in te stellen:

- ▶ Druk op .
- Telkens als u op  drukt, selecteert u de volgende beschikbare tekstgrootte.

De tekststijl wijzigen

U kunt de tekst op uw label in verschillende stijlen afdrukken: vet, cursief, onderstreept, met een kader en smal. De geselecteerde tekststijl geldt voor alle tekst op alle labels in een groep labels, inclusief de meeste symbolen.

Ga als volgt te werk om de tekststijl in te stellen:

- 1 Druk op  + .
- 2 Selecteer de gewenste tekststijl, en druk op .
- 3 Selecteer **Aan** of **Uit** om de geselecteerde stijl in of uit te schakelen.
- 4 Druk op .





Ga als volgt te werk om een onderstreepte 6 of 9 in te voegen:

- ▶ Houd  of  ingedrukt tot **6** of **9** in de display verschijnt, en druk daarna op .

Tekst draaien

U kunt de tekst op uw label afdrukken op een van de vier draaiingswijzen: horizontaal, verticaal, 90 graden en gespiegeld (dan ziet u de tekst zoals deze in een spiegel te zien zou zijn).

In de volgende tabel vindt de draaiingswijzen die voor de verschillende typen labels beschikbaar zijn.

	Horizontaal	Verticaal	90 graden	Gespiegeld
Labeltype				
Algemeen	X	X	X	X
Vast	X	X	X	X
Vlag	X		X	
Draad/kabel	X		X	
Module	X			
Zekering				X

 Labels met streepjescodes kunt u alleen horizontaal afdrukken.





Tekst draaien

- ▶ Druk op .
- Telkens als u op  drukt, selecteert u de volgende beschikbare draaiingsoptie.

Tekst uitlijnen

U kunt de af te drukken tekst links of rechts uitlijnen op het label. De standaarduitlijning is gecentreerd.

Tekst uitlijnen

- ▶ Druk op  + .
- Telkens als u op  +  drukt, selecteert u de volgende beschikbare uitlijnoptie.

 Module- en zekeringlabels gebruiken alleen middenuitlijning.

Labels met meerdere regels maken

U kunt maximaal vijf regels afdrucken op een label.

Het aantal regels dat u kunt afdrucken op een label, hangt af van de geselecteerde labelbreedte.

Labelbreedte	6 mm (1/4")	9 mm (3/8")	12 mm (1/2")	19 mm (3/4")
Aantal regels	1	3	3	5

Op de display wordt één regel tegelijkertijd weergegeven. U kunt met behulp van de navigatietoetsen door meerdere regels scrollen.

Ga als volgt te werk om een label met meerdere regels te maken:

- 1 Typ de tekst voor de eerste regel en druk op .
- 2 Typ de tekst voor de volgende regel.
- 3 Herhaal deze stappen voor elke volgende regel.

Internationale tekens gebruiken

De printer ondersteunt de uitgebreide set Latijnse tekens en maakt daarbij gebruik van RACE-technologie. Als u een lettertoets ingedrukt houdt, verschijnen de verschillende variaties van die letter, net als bij de toetsen van een mobiele telefoon.

Bij de selectie van bijvoorbeeld Frans als taal, krijgt u bij het ingedrukt houden van de letter **a a à á â ã ä å** enz. tot u alle beschikbare variaties hebt gezien. De volgorde waarin de tekenvariaties worden weergegeven, hangt af van de taal die u hebt geselecteerd.

Industriële labels maken

U kunt snel labels maken voor speciale industriële toepassingen, zoals kabelwikkelingen, vlaggen, zekeringen of modules. U kunt ook een label met een vaste lengte maken. Er zijn voor alle labeltypes sneltoetsen beschikbaar.

In de hoofding vindt u het huidige labeltype. Standaard is het labeltype Algemeen zonder speciale opmaak, met gecentreerde tekst en een lengte die automatisch bepaald wordt door de hoeveelheid tekst.

Door op een sneltoets te drukken, wijzigt u altijd het actieve labeltype in het geselecteerde labeltype. Als u bijvoorbeeld Vlag kiest en later een Algemeen label wilt, drukt u op de toets Algemeen om de instellingen voor Vlag te verwijderen en terug te gaan naar het labeltype Algemeen.

 Zie **Eigen standaardwaarden gebruiken** op pagina 13 voor informatie over het instellen van Aangepaste standaardwaarden voor elk labeltype.

Labels met vaste lengte maken

Normaal wordt de lengte van het label bepaald door de lengte van de ingevoerde tekst. U kunt echter voor een speciaal doel een label met vaste lengte maken, ongeacht de lengte van de tekst.

De standaard vaste lengte is 25 mm (1,0 inch). Elke wijziging die u aanbrengt in de instelling van de vaste lengte blijft gelden tot u dit opnieuw verandert.

Ga als volgt te werk om de label lengte in te stellen:

- 1 Druk op  + .
- 2 Selecteer de lengte van het label, en druk op .

Tekst die niet past binnen de vaste lengte, wordt gearceerd in de display en niet afgedrukt.

Draad-/kabellabels maken

Een kabellabel wordt rondom een draad of kabel geplakt. Afhankelijk van de tekstgrootte en de breedte of lengte van het label wordt de labeltekst zo vaak mogelijk herhaald.



Een label voor draad of kabel maken

- 1 Druk op .
- 2 Voer de diameter van de kabel in en druk op .

Zie **Een serie labels maken** op pagina 14 als u snel meerdere labels wilt maken.

Vlaglabels maken

Een vlaglabel wikkelt zich rond een draad of kabel waarbij het tekstgedeelte van het label uitsteekt als een vlag. De vlaglabeltekst komt automatisch op beide uiteinden van het label te staan waarbij de ruimte in het midden, het deel dat de kabel omwikkelt, leeg blijft. Als het label op de kabel wordt geplakt, komen beide uiteinden van het label met de achterkanten tegen elkaar aan, wat een staart of vlag creëert. Het resultaat is een label dat van beide kanten kan worden gelezen.

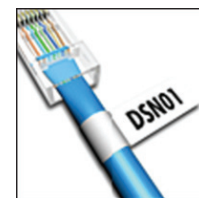

Ga als volgt te werk om een vlaglabel te maken:

- 1 Druk op  + .
- 2 Selecteer het vlagtype en druk op .
- 3 Ga als volgt te werk:
 - Selecteer de lengte voor het vlagdeel van het label.
 - Selecteer **AUTO** als u de lengte van het vlagdeel automatisch wilt laten bepalen door de hoeveelheid tekst.
- 4 Druk op .









Als u snel meerdere labels wilt maken, gaat u naar **Een serie labels maken** op pagina 14.

Zekeringlabels maken

Een zekeringlabel is een label met meerdere cellen voor een rij zekeringen. U selecteert de grootte en het aantal zekeringen, typt de tekst voor elke zekering en drukt het label af. Het resultaat is een langwerpige label met tekst voor elke zekering.



Ga als volgt te werk om een zekeringlabel te maken:

- 1 Druk op .
- 2 Selecteer de zekeringhoogte en druk op .
De standaard vaste lengte is 25 mm (1,0 inch).
- 3 Selecteer het aantal zekeringen, en druk op .
- 4 Selecteer het aantal polen voor elke zekering, en druk op .
- 5 Selecteer een van de volgende mogelijkheden:
 - **Aan** als u lege zekeringen wilt afdrukken aan het einde van het label.
 - **Uit** als u geen lege zekeringen wilt afdrukken aan het einde van het label.
- 6 Druk op .
Elke zekering is gescheiden door een lijn op de display.
- 7 Typ de tekst voor elke zekering in het label.
 Druk op  en  om van zekering naar zekering te gaan.

Op een zekeringlabel wordt standaard een scheidingslijn afgedrukt tussen elke cel. Zie **Scheidingslijnen tussen cellen afdrukken** op pagina 16 als u scheidingslijnen wilt uitschakelen.





Zie **Een serie labels maken** op pagina 14 als u gegevens voor de zekeringen automatisch wilt maken.

Modulelabels maken

Een modulelabel is een label met meerdere cellen voor een rij modules van verschillende breedten. U stelt de breedte van een module en het aantal zekeringen in, voert de gewenste tekst voor elke module in en drukt het label af. U kunt zo nodig vermenigvuldiging gebruiken om de breedte van aparte modules aan te passen.



Ga als volgt te werk om een modulelabel te maken:

- 1 Druk op  + .
- 2 Selecteer de modulelengte, en druk op .
Selecteer de lengte van de kleinste module. U kunt vervolgens door vermenigvuldiging de afmeting vergroten van aparte, grotere modules. De standaardlengte voor een module is 17,5 mm (0,5 inch).
- 3 Selecteer het aantal modules, en druk op .
- 4 Selecteer de vermenigvuldigingfactor voor elke module en druk op .
- 5 Selecteer een van de volgende mogelijkheden:
 - **Aan** als u lege modules wilt afdrukken aan het einde van het label.
 - **Uit** als u geen lege modules wilt afdrukken aan het einde van het label.

- 6 Druk op .
Elke module is afgebakend met een lijn op de display.
- 7 Voer de tekst in voor elke module.
 Druk op  en  om van module naar module te gaan.

Op een modulelabel wordt standaard een scheidingslijn afgedrukt tussen elke cel. Zie **Scheidingslijnen tussen cellen afdrukken** op pagina 16 als u scheidingslijnen wilt uitschakelen.

Zie **Een serie labels maken** op pagina 14 als u gegevens voor de modules automatisch wilt maken.

Het labeltype wijzigen

Als u eenmaal een label van één labeltype hebt gemaakt, kunt u eenvoudig het labeltype veranderen zonder uw gegevens te verliezen.

Als de gegevens van een labeltype niet in het nieuwe labeltype passen, wordt de niet-passende tekst gearceerd in de display weergegeven.

Wanneer u van een label met meerdere cellen (zoals een zekeringlabel) overstapt naar een label met één cel, Algemeen of Vlag bijvoorbeeld, wordt elke cel een nieuw label. Alle blanco cellen worden verwijderd.

 Wanneer u van een type label met meerdere cellen overstapt naar een ander type label met meerdere cellen, moet het nieuwe labeltype hetzelfde aantal cellen bevatten.

Ga als volgt te werk om het labeltype te wijzigen:

- 1 Druk op de sneltoets voor het nieuwe labeltype.
- 2 Wijzig zo nodig de instellingen voor het nieuwe labeltype.

Werken met streepjescodes

De printer kan Code 39- en Code 128-streepjescodes maken. U kunt aan de volgende labeltypes een streepjescode toevoegen:

Algemeen	Vlag
Vaste lengte	Module







 U kunt geen streepjescodes afdrukken op labels van 6 mm (1/4 inch).

De streepjescode wordt horizontaal op het label afgedrukt. U kunt ervoor kiezen tekst in kleine letters af te drukken onder of boven de streepjescode. U kunt desgewenst ook tekst voor en achter de streepjescode toevoegen en streepjescodes serienummeren.

Een streepjescode toevoegen

De tekst van de streepjescode wordt net als elke andere tekst weergegeven op het label in de display. Als u de cursor binnen de streepjescodetekst plaatst, komt het type streepjescode en de plaats van de streepjescodetekst in de hoofding te staan.

Een streepjescode toevoegen

- 1 Ga als volgt te werk:
 - Als u een Code 39-streepjescode wilt toevoegen, drukt u op .
 - Als u een Code 128-streepjescode wilt toevoegen, drukt u op  + .
- 2 Typ de tekst voor de streepjescode binnen de streepjescode op de display, en druk op .
- 3 Selecteer of u al dan niet de streepjescodetekst wilt weergeven, en druk op .
- 4 Selecteer zo nodig de plaats voor de streepjescodetekst, en druk op .

De streepjescode wordt als tekst op de display weergegeven.

Een streepjescode bewerken

U kunt de tekst voor een bestaande streepjescode bewerken.

Ga als volgt te werk om een streepjescode te bewerken:

- 1 Druk op .
Er wordt een bericht weergegeven waarin u wordt gevraagd of u de streepjescode wilt bewerken.
- 2 Druk op .
De tekst van de bestaande streepjescode wordt weergegeven.
- 3 Bewerk de streepjescodetekst, en druk op .

Een streepjescode verwijderen

Een streepjescode wordt als één enkel teken gezien op het label.

Ga als volgt te werk om een streepjescode te verwijderen:

- 1 Plaats de cursor aan het einde van de streepjescodetekst op de display.
- 2 Druk op .



Eigen standaardwaarden gebruiken

Bij elk label dat u maakt, wordt u stapsgewijs door alle selectiekeuzes geleid die het labeltype instellen dat u maakt. U kunt echter ook aangepaste standaardwaarden instellen voor elk labeltype. Nadat u uw eigen standaardwaarden hebt gemaakt voor een labeltype, kunt u dat type label snel maken door deze eigen standaardwaarden te gebruiken.

Eigen standaardwaarden instellen

U kunt eigen standaardwaarden instellen voor elk labeltype.

U kunt als volgt eigen standaardwaarden instellen:

- 1 Druk op de sneltoets voor het gewenste labeltype, en geef alle instellingen op die nodig zijn voor het labeltype.
- 2 Druk op .
- 3 Wijzig desgewenst de instellingen voor het labeltype, en druk op .
- 4 Druk op  om de instellingen op te slaan als eigen standaardwaarden voor dit labeltype.

Telkens wanneer u dit labeltype maakt, worden daarvoor deze eigen standaardwaarden gebruikt.

Eigen standaardwaarden wijzigen

U kunt te allen tijde de instellingen voor de eigen standaardwaarden wijzigen voor een labeltype.

U kunt ook labels maken met andere instellingen dan die van de eigen standaardwaarden zonder daarvoor de instellingen ervan te hoeven wijzigen.

U kunt als volgt eigen standaardwaarden wijzigen:

- 1 Druk op de sneltoets voor het gewenste labeltype.
- 2 Druk op .
- 3 Wijzig desgewenst de instellingen voor het labeltype, en druk op .
- 4 Ga als volgt te werk:
 - Druk op  als u de instellingen alleen voor het huidige label wilt gebruiken.
 - Druk op  om de instellingen op te slaan als de nieuwe eigen standaardwaarden voor dit labeltype.

Eigen standaardwaarden uitschakelen

U kunt voor elk label apart instellen of u de eigen standaardwaarden wilt in- of uitschakelen.

Eigen standaardwaarden uitschakelen

- 1 Druk op  + .
- 2 Selecteer **Eigen standaardw.** en druk op .
- 3 Selecteer het label waarvoor u de eigen standaardwaarden wilt uitschakelen, en druk op .
- 4 Selecteer **Nee** en druk op .

Een serie labels maken

U kunt labels automatisch aanmaken door een serie te maken. U maakt een startpatroon en stelt vervolgens de stappen en het aantal in voor de serie.

U kunt elk getal en letter serienummeren door de positie te selecteren die verhoogd moet worden, voorbeelden zijn het cijfer 2 in 123 of de letter B in ABC. Wanneer bijvoorbeeld de 2 geselecteerd is in 123 en de verhogende stap is 3, zullen de resulterende labels afgedrukt worden als 123, 153, 183, enz.

De intervallen van letters zijn van A tot Z en van a tot z en getallen van 0 tot 9. Bij het bereiken van de letter Z of het getal 9 tijdens serienummering wordt een letter of getal toegevoegd om het interval voort te zetten. Az bijvoorbeeld gaat naar Aaa, AZ gaat naar BA en A9 gaat naar A10.

Serienummering gebruiken

- 1 Typ de tekst voor uw label.
- 2 Druk op .
Rondom het teken, op de plaats waar de cursor staat, verschijnt een kader.
- 3 Druk op  en  om de cursor te verplaatsen naar het teken dat u wilt verhogen, en druk op .
- 4 Geef aan met welk aantal u deze eerste tekenpositie wilt verhogen, en druk op .
U kunt intervallen kiezen in stappen van maximaal 10.
- 5 Selecteer hoeveel keer u wilt verhogen, en druk op .

Zo nodig worden nieuwe labels toegevoegd aan het display om de serie compleet te maken.

Zie **Meerdere exemplaren afdrucken** op pagina 16 voor meer informatie over het afdrucken van meerdere kopieën van hetzelfde geserialiseerde label.

De bibliotheek gebruiken

In de bibliotheek vindt u een groep standaardsymbolen die u voor labels kunt gebruiken. Daarnaast kunt u uw eigen termen en labels die u vaak gebruikt, toevoegen aan de bibliotheek.

Symbolen gebruiken

De printer beschikt over een set veelgebruikte symbolen voor op labels. De symbolen zijn onderverdeeld in de volgende categorieën:

Pijlen/haakjes	Nummers
Gevaren/waarschuwingen	Valuta
Pro AV/Beveiliging	Elektrisch

Zie **Symbolen** op pagina 18 voor een volledige lijst standaardsymbolen.

De populairste symbolen kunt u oproepen door op het nummerblok op het plusteken (+) en dan op het nummer te drukken. Als u bijvoorbeeld op  + 4 drukt, voegt u een vierkant haakje-openen (⏏) in.

Symbolen invoegen

Symbolen die u in een label plaatst, kunt u net als elk ander teken opmaken of verwijderen.

Ga als volgt te werk om een symbool in te voegen:

- 1 Druk op .
- 2 Selecteer **Symbolen** en druk op .
- 3 Selecteer een symboolcategorie, en druk op .
- 4 Selecteer het gewenste symbool, en druk op .

Termen gebruiken

De printer beschikt over een set veelgebruikte termen voor op labels. De termen zijn onderverdeeld in de volgende categorieën:

Audio	Beveiliging
Video	Mijn termen

U kunt uw eigen termen toevoegen aan de categorie Mijn termen in de bibliotheek.





Zie **Termen** op pagina 19 voor een volledige lijst met standaardtermen.

Termen toevoegen aan de bibliotheek

U kunt tot 25 termen toevoegen aan de categorie Mijn termen in de bibliotheek.

 U kunt de tekst voor een streepjescode niet als term opslaan. U kunt ofwel tekst opslaan die vóór streepjescode staat of tekst die erachter staat, maar niet allebei.





Een term opslaan in de bibliotheek

- 1 Typ de tekst die u wilt opslaan in de bibliotheek.
Als er een streepjescode op het label staat, plaatst u de cursor op de tekst die u wilt opslaan.
- 2 Druk op  + .
- 3 Selecteer **Term** en druk op .
- 4 Selecteer een locatie voor de term, en druk op .
De term is toegevoegd aan de categorie Mijn termen in de bibliotheek.

Termen op labels invoegen

Er is geen verschil tussen termen die u invoegt en termen die u via het klavier invoert. U kunt termen bewerken, opmaken of verwijderen.





Een term invoegen op een label

- 1 Druk op .
- 2 Selecteer **Termen** en druk op .
- 3 Selecteer een termcategorie, en druk op .
- 4 Selecteer de gewenste term, en druk op .

Een term uit de bibliotheek verwijderen

U kunt termen verwijderen die u eerder hebt toegevoegd aan de categorie Mijn termen in de bibliotheek.

Een term verwijderen uit de bibliotheek

- 1 Druk op .
- 2 Selecteer **Termen** en druk op .
- 3 Selecteer **Mijn termen**, en druk op .
- 4 Selecteer de term die u wilt verwijderen, en druk op .
- 5 Druk op  om de term te verwijderen.

 Als u een term of label verwijdert uit de bibliotheek, worden ze eveneens uit de favorietenlijst verwijderd.

Mijn labels gebruiken

In de bibliotheek van de printer staat een gedeelte Mijn labels waarin u veelgebruikte labels kunt opslaan. U kunt te allen tijde snel opgeslagen labels opvragen.

Labels opslaan

U kunt tot 25 labels opslaan die u veel gebruikt. Bij het opslaan van een label worden ook alle labeltekst en opmaak opgeslagen.

Ga als volgt te werk om een label op te slaan:

- 1 Druk op  + .
 - 2 Selecteer **Label**, en druk op .
 - 3 Selecteer een locatie voor het label, en druk op .
 - 4 Geef het label een naam, en druk op .
- De naam van een label mag tot 20 alfanumerieke tekens bevatten.

 Een groep labels kunt u niet opslaan in de bibliotheek. Als u meerdere labels op het scherm voor labelbewerking open hebt, wordt alleen het label opgeslagen waarop de cursor staat.

Labels opvragen

Nadat een label in de bibliotheek is opgeslagen, kunt u hem weer opvragen en afdrukken of bewerken. Een opgeroepen label vervangt de actieve label.

Ga als volgt te werk om een label op te vragen:

- 1 Druk op .
- 2 Selecteer **Mijn labels**, en druk op .
- 3 Selecteer het gewenste label, en druk op .

Labels verwijderen

Als u een opgeslagen label niet meer nodig hebt, kunt u dit verwijderen uit de bibliotheek.

Ga als volgt te werk om een label te verwijderen van Mijn labels:

- 1 Druk op .
- 2 Selecteer **Mijn labels**, en druk op .
- 3 Selecteer het label dat u wilt verwijderen, en druk op .
- 4 Druk op  om het label te verwijderen uit de bibliotheek.

 Als u een term of label verwijdert uit de bibliotheek, wordt dit eveneens uit de favorietenlijst verwijderd.

De toets Favorites (Favorieten) gebruiken

Symbolen, termen en labels die u veel gebruikt, kunt u toevoegen aan de favorietenlijst. Nadat een item aan de favorietenlijst is toegevoegd, kunt u dit snel openen zonder daarvoor naar het bibliotheekmenu te moeten gaan.

Een item toevoegen aan de favorietenlijst

Voordat u een symbool, term of label kunt toevoegen aan de favorietenlijst, moet u dit eerst aan de bibliotheek toevoegen.

U kunt als volgt een item toevoegen aan de favorietenlijst

- 1 Selecteer een symbool, term of label in de bibliotheek.
- 2 Houd  drie seconden ingedrukt.
Er wordt een bericht weergegeven met de bevestiging dat het item is opgeslagen in de favorietenlijst.

Items uit de favorietenlijst invoegen

U kunt snel een symbool of term invoegen op een label of een label opvragen uit de favorietenlijst.



U kunt als volgt een item uit de favorietenlijst invoegen

- 1 Druk op .
- 2 Selecteer het symbool of de term die u wilt toevoegen, of selecteer het label dat u wilt opvragen, en druk op .

Een item verwijderen uit de favorietenlijst

Als u een item op de favorietenlijst niet meer nodig hebt, kunt u het item uit de favorietenlijst verwijderen.

U kunt als volgt een item uit de favorietenlijst verwijderen

- 1 Druk op .
- 2 Selecteer het symbool, de term of het label dat u wilt verwijderen, en druk op .
- Er wordt een bevestigingsbericht weergegeven.
- 3 Druk op  om de vermelding te verwijderen.
Er wordt een bericht weergegeven met de bevestiging dat het item is verwijderd.

 Als u een term of label verwijdert uit de bibliotheek, worden ze eveneens uit de favorietenlijst verwijderd.



Afdrukopties

U kunt meerdere kopieën van hetzelfde label afdrukken, de kopieën samenvoegen, scheidingslijnen afdrukken, een pauze inlassen bij het knippen van labels, het label vooruit spoelen en het afdrukcontrast aanpassen.

Meerdere exemplaren afdrukken

U kunt maximaal 10 exemplaren van hetzelfde label in één keer afdrukken.

Ga als volgt te werk om meerdere exemplaren af te drukken:

- 1 Druk op  + .
- 2 Selecteer het aantal exemplaren dat u wilt afdrukken.
De standaardinstelling is twee exemplaren.
- 3 Druk op  om met afdrukken te beginnen.

Wanneer het afdrukken klaar is, keert het aantal af te drukken exemplaren terug naar 2.

Meerdere exemplaren samenvoegen

Bij het afdrukken van meerdere exemplaren van een groep labels, kunt u de labels normaal of samengevoegd afdrukken. Als u de labels normaal afdrukt, worden eerst alle exemplaren van het eerste label afgedrukt voordat wordt overgegaan op het volgende label. Als u de labels samengevoegd laat afdrukken, worden eerst alle exemplaren van het eerste label in de groep afgedrukt voordat aan de tweede wordt begonnen.

In het volgende voorbeeld ziet u drie exemplaren van een groep met drie labels normaal afgedrukt en samengevoegd afgedrukt.





Normaal

A101 A101 A101 A102 A102 A102 A103 A103 A103

Samengevoegd

A101 A102 A103 A101 A102 A103 A101 A102 A103

U kunt als volgt meerdere kopieën afdrukken en samenvoegen

- 1 Druk op  + .
- 2 Selecteer het aantal exemplaren van de groep labels die u wilt afdrukken, en druk op .
- 3 Selecteer **Alles** om alle labels in de groep af te drukken.
- 4 Druk op .
- 5 Selecteer een van de volgende mogelijkheden:
 - **Ja** om samengevoegd af te drukken.
 - **Nee** om normaal af te drukken.
- 6 Druk op  om met afdrukken te beginnen.

Scheidingslijnen tussen cellen afdrukken

Voor labels met meerdere cellen, zoals labels voor zekeringen of modules, kunt u ervoor kiezen een verticale lijn tussen de cellen af te drukken. Standaard worden scheidingslijnen wel afgedrukt tussen cellen.

U kunt als volgt het afdrukken van scheidingslijnen uitschakelen

- 1 Druk op  + .
- 2 Selecteer **Afdrukopties** en druk op .
- 3 Selecteer **Scheidingslijnen**, en druk op .
- 4 Selecteer **Nee** en druk op .

Pauseren tussen labels

Bij het afdrukken van meerdere kopieën pauzeert de printer na elk label, zodat u het label kunt afknippen. U kunt deze functie uitschakelen om de labels ononderbroken af te drukken.

U kunt als volgt continu af laten drukken:

- 1 Druk op  + .
- 2 Selecteer **Afdrukopties** en druk op .
- 3 Selecteer **Stop voor knippen**, en druk op .
- 4 Selecteer **Nee** en druk op .

Het label naar voren verplaatsen

Voor extra witruimte aan het begin of het einde van uw label, kunt u het label in stappen van 6,5 mm (1/4 inch) naar voren verplaatsen.

Ga als volgt te werk om het label naar voren te verplaatsen:

- 1 Druk op  + .
- 2 Druk op  om het label naar voren te verplaatsen.

Het afdrukcontrast aanpassen

Afhankelijk van het door u gekozen labelmateriaal, moet u mogelijk de tekst op het label lichter of donkerder maken.

Ga als volgt te werk om het afdrukcontrast aan te passen:

- 1 Druk op  + .
- 2 Selecteer **Afdrukopties** en druk op .
- 3 Selecteer **Afdrukcontrast** en druk op .
- 4 Druk op  of  om het contrast scherper of minder scherp te maken.
- 5 Druk op .
- 6 Herhaal dit indien nodig, tot u tevreden bent over de afdrukkwaliteit.

De printer reinigen

De printer is ontworpen om u zo lang en probleemloos mogelijk van dienst te zijn zonder veel onderhoud.

Maak de printer regelmatig schoon, zodat hij goed blijft werken.

Het snijblad reinigen

- 1 Verwijder de labelcassette.
- 2 Houd de snijknop ingedrukt om het snijblad vrij te geven.
- 3 Maak met een in alcohol gedrenkt watje beide kanten van het snijblad schoon.

 Ga daarbij heel voorzichtig te werk, het snijblad is uiterst scherp.

Ga als volgt te werk om de printkop te reinigen:

- 1 Verwijder de labelcassette.
- 2 Verwijder de reiniger onder het deksel van de labelcassette.

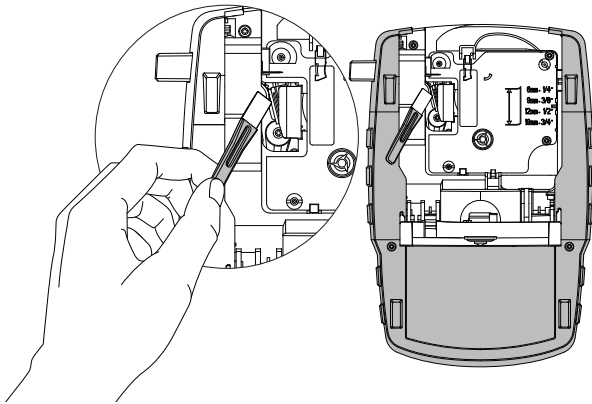

Figuur 7

- 3 Veeg voorzichtig de kant met het kussentje van de reiniger over de printkop. Zie Figuur 7.

Symbolen

De volgende tabellen tonen de symbolen die het meest worden gebruikt per categorie.

Pijlen en haakjes

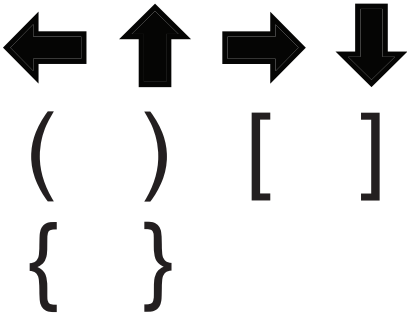

Gevaren en waarschuwingen

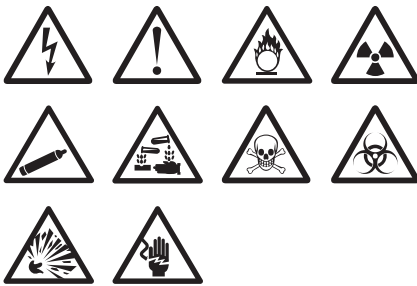

Pro AV en beveiliging



Nummers

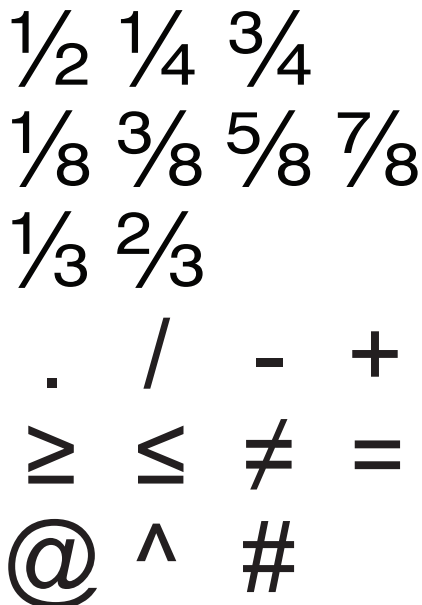

Valuta



Elektrisch

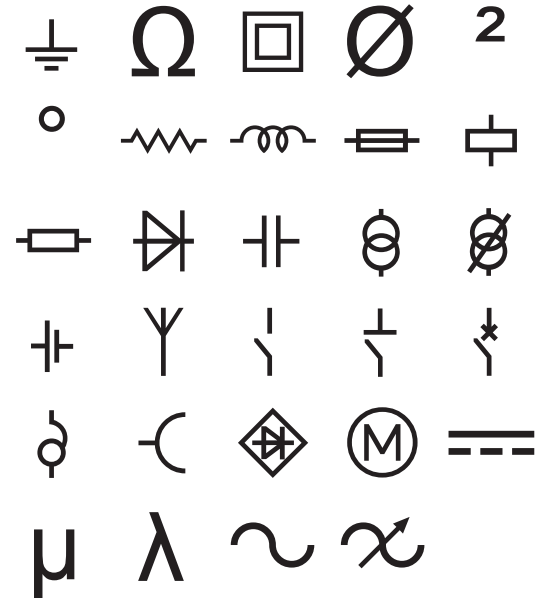

Termen

In de volgende lijst vindt u de termen die het meest worden gebruikt per categorie.

Audio

ANALOOG	RECHTER SPKR ACHTER
CD	RECHTER SPKR BUITEN
DIGITAAL	RECHTER SPKR VOOR
LINKER SPKR	RECHTER SURR.-SPKR
LINKER SPKR ACHTER	SPKR MID-ACHTER
LINKER SPKR BUITEN	SPKR MID-VOOR
LINKER SPKR VOOR	SUBWOOFER
LINKER SURR.-SPKR	SURROUND
LUIDSPREKER	TAPE
OPTISCH	VOLUMEREGELING
PHONO	ZONE
RECHTER SPKR	

Video

AANRAAKSCHERM	IR
AFSTANDSBEDIENING	KLAVIER
BABYFOON	MONITOR
CATV	PROJECTOR
COMPONENT	RF
COMPOSITET	RGB
DVD	RS-232
DVI	S-VIDEO
DVR	SAT
HDMI	TV
HDTV	VCR

Beveiliging

ACHERDEUR	LAGE TEMP
AFSTANDSBEDIENING	LEIDING
AIRCO UIT	OPRIT
BESTURING	PIR
BEWEGINGSENSOR	POORT
CAMERA	RAAM
CCTV	RAAMSENSOR
CEL	RESERVE
CONTACT	ROOKDETECTOR
DEUR	SCHOKSENSOR
DEURCONTACT	SCHUIFKNOPPEN
DUAL TECH	SENSOR
GARAGEDEUR	SIRENE
GAS	STROBOSCOOP
GLASBRAAK	STROOM
GROND	TELEFOON
HITTEDETECTOR	VOORDEUR
HOOG WATER	WATERDETECTOR
HOORN	ZWEMBAD
KOOLSTOFMONOXIDE	

Probleemoplossing

Controleer bij problemen met de printer of een van de volgende mogelijkheden het probleem oplossen.

Probleem/foutbericht	Oplossing
Batterij leeg	<ul style="list-style-type: none"> ■ Sluit de stroomadapter aan. ■ Laad de accu op. Zie De accu opladen. ■ Plaats nieuwe AA-alkalinebatterijen.
Slechte afdrukwaliteit	<ul style="list-style-type: none"> ■ Reinig de printkop. Zie De printer reinigen. ■ Pas het afdrukcontrast aan. Zie Het afdrukcontrast aanpassen. ■ Controleer het accuniveau, ze kunnen bijna leeg zijn.
Label vastgelopen Motor draait niet omdat het label is vastgelopen.	<ul style="list-style-type: none"> ■ Open het compartiment met de labelcassette en verwijder de cassette. ■ Verwijder het label dat is vastgelopen. ■ Reinig het snijblad. Zie De printer reinigen. ■ Zorg ervoor dat het label moeiteloos tussen de labelgeleiders op de labelcassette kan glijden, en dat het label en het lint strak langs de opening van de cassette liggen. Zie De labelcassette plaatsen en verwijderen.
Afdruk is onregelmatig of schuin. De cassette is niet goed geplaatst.	<ul style="list-style-type: none"> ■ Controleer het compartiment van de labelcassette om te zien of de cassette goed is aangebracht. Zie De labelcassette plaatsen en verwijderen. ■ Controleer of de twee klemmetjes in het labelcompartiment, die de cassette op zijn plaats houden, aan beide kanten van de cassette vergrendeld zijn.
Kan het deksel van de labelcassette niet sluiten De cassette is niet goed aangebracht.	Controleer of iets het cassettedeksel blokkeert en of de labelcassette goed is aangebracht. Zie De labelcassette plaatsen en verwijderen .
Kan niet naar het vorige menu terugkeren	Druk op  om naar het vorige menu terug te gaan.
Er staat niets op de display	<ul style="list-style-type: none"> ■ Controleer of de printer ingeschakeld is. ■ Plaats nieuwe accu's, laad de accu op of sluit de stroomadapter aan. ■ Verwijder stroomadapter en accu; sluit de stroom weer aan om de printer opnieuw te starten.
Kan geen label vinden Er is geen cassette.	Open het cassettecompartiment en plaats een labelcassette. Zie De labelcassette plaatsen en verwijderen .
Displaytekst is te licht om te lezen.	<ul style="list-style-type: none"> ■ Schakel de achtergrondverlichting in. Zie De achtergrondverlichting gebruiken. ■ Pas het displaycontrast aan. Zie Het contrast van de display aanpassen.
Maximum aantal regels bereikt	Breng een bredere labelcassette aan.
Te veel regels voor de geselecteerde labelbreedte.	<ul style="list-style-type: none"> ■ Verminder het aantal tekstregels. ■ Breng een bredere labelcassette aan.
Maximum aantal tekens bereikt	Verwijder een aantal tekens van het label.
Afdrukken...	Geen actie nodig. Het bericht verdwijnt na het afdrukken.
Streepjescode niet toegestaan U kunt geen streepjescodes afdrukken op labels van 6 mm (1/4 inch), draad- of kabellabels of zekeringlabels.	<ul style="list-style-type: none"> ■ Breng een bredere labelcassette aan. ■ Wijzig de labelbreedte. ■ Wijzig het labeltype.
Geen respons als u een toets indrukt. Mogelijk zit één van de toetsen vast.	<ol style="list-style-type: none"> 1 Druk op elke toets om te bepalen welke toets vastzit. 2 Druk de vastzittende toets stevig in, totdat de toets naar zijn normale positie terugkeert.
Hoe verwijder ik het schutvel van het label?	<p>DYMO-labels hebben een tweedelig schutvel dat eenvoudig te verwijderen is.</p> <ol style="list-style-type: none"> 1 Zoek de naad op van het schutvel. 2 Pak het label voorzichtig in de lengterichting vast en vouw het naar de bedrukte zijde van het label. Het schutvel van het label laat los. 3 Haal het schutvel voorzichtig van het label los.

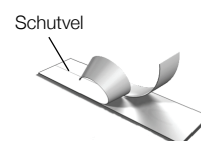

Ga voor eventuele verdere hulp naar de website van DYMO op www.dymo.com.

Feedback op de documentatie

We stellen alles in het werk om voor onze producten documenten op te stellen van de hoogst mogelijke kwaliteit. Stuur ons gerust uw feedback.

We stellen uw commentaar of suggesties over onze gebruikershandleidingen op prijs. Voeg de volgende informatie toe aan uw feedback:

- Productnaam, modelnummer en paginanummer in de gebruikershandleiding
- Korte beschrijving van de instructies die niet accuraat of niet duidelijk zijn, plaatsen waar meer details nodig zijn enz.

Stuur ons ook gerust uw suggesties voor meer onderwerpen die u graag behandeld zou zien in de documentatie.

Stuur uw e-mails naar: **documentation@dymo.com**

Dit e-mailadres is uitsluitend bestemd voor feedback over documentatie. Met technische vragen kunt u terecht bij de klantenondersteuning.

Veiligheidsmaatregelen voor de oplaadbare lithium-ion-accu

Onjuiste behandeling van lithium-ion accu's kan lekkage, hitte, rook, een explosie of brand tot gevolg hebben. Daardoor kan deze slechter werken of de accu kan er helemaal mee ophouden. Ook kan het de ingebouwde bescherming van de accu aantasten. Het gevolg kan beschadiging van uw apparaat of letsel bij de gebruikers zijn. Volg de onderstaande instructies nauwgezet op.

Tijdens het opladen van de accu

Gevaar

-
- Gebruik een speciale oplader voor het opladen van de accu en volg de aanwijzingen ervan op.
 - Sluit de accu niet direct aan op een stopcontact of de oplader voor een sigarettenaansteker.
 - Gebruik of bewaar de accu niet nabij vuur of in de auto waar de temperatuur tot meer dan 60 C kan oplopen.
-

Waarschuwing

-
- Stop het opladen van de accu als dit niet binnen de opgegeven tijd klaar is.
-

Voorzichtig

-
- Lees deze gebruikershandleiding nauwkeurig voordat u de accu oplaadt.
 - De accu niet opladen op een plaats die statische elektriciteit genereert.
 - De accu mag alleen opgeladen worden bij temperaturen tussen 0 °C en 45 °C.
-

Bij het ontladen van de accu

Gevaar

-
- Gebruik de accu alleen voor het apparaat waarvoor deze is bestemd.
 - Gebruik of bewaar de accu niet nabij vuur of in de auto waar de temperatuur tot meer dan 60 C kan oplopen.
-

Voorzichtig

-
- De accu niet opladen op een plaats die statische elektriciteit genereert.
 - De werkingstemperatuur van de batterij ligt tussen -20 °C en 60 °C.
-

Milieu-informatie

Voor de productie van de door u gekochte apparatuur moeten grondstoffen worden gedolven en gebruikt. Het apparaat kan stoffen bevatten die gevaarlijk zijn voor de gezondheid en het milieu.

Om te voorkomen dat deze stoffen in het milieu terechtkomen en om de beschikbare grondstofvoorraden te sparen, moedigen we u aan het apparaat naar het juiste inzamelcentrum te retourneren. Deze centra zorgen ervoor dat de materialen van weggegooide apparatuur op milieuvriendelijke wijze worden hergebruikt of gerecycled.

De doorgekruiste afvalbak op het apparaat maant u vooral aan om gebruik te maken van deze inzamelpunten.



Neem contact op met uw plaatselijke of regionale inzamelcentrum als u meer wilt weten over inzameling, hergebruik en recycling van dit product. Voor meer informatie over de milieukeurmerken van onze producten kunt u ook contact opnemen met DYMO.

Apparaatcertificering

Dit product is voorzien van de CE-markering overeenkomstig de EMC-richtlijn en de Laagspanningsrichtlijn en bij het ontwerp is voldaan aan de volgende internationale normen:

Toegepaste tests of technische normen voor de R4200-printer:

Emissie:

EN55022 (2006)

EN 61000-3-2 (2000) + am 14 (2000)

EN 61000-3-3 (1995) + am 1 (2001)

Immunititeit:

EN55024 (1998) + am 1 + am 2

EN 61000-4-2 (1995) + am 2

EN 61000-4-3 (1996)

EN 61000-4-4 (2004)

EN 61000-4-5 (1995)

EN 61000-4-6 (1996)

EN 61000-4-8 (1995)

EN61000-4-11 (2004)

Toegepaste tests of technische normen voor de DYMO R4200 Lilon-accupakket:

UL2054

EN61000-6-1

EN61000-6-3

Toegepaste tests of technische normen voor de DYMO AC-/DC-voeding:

CISPR 13: 2001 + A1:2003; EN55013:2001 + A1:2003

CISPR 20: 2002 + A1:2002 + A2 :2004; EN55020:2002 + A1:2003

EN 61000-3-2 :2000 + A2:2005

EN 61000-3-3 :1995 + A1:2001

CISPR 22: 1997 + A1:2000 + A2 :2002 Klasse B; EN 55022: 1998 + A1:2000 + A2 :2003 Klasse B

CISPR 24: 1997 + A1:2001 + A2 :2002; EN 55024: 1998 + A1:2001 + A2 :2003

UL/UCL 60950-1; FCC DEEL 15 KLASSE B

EN 60950-1: 2001 + A11; BS EN 60950-1: 2002 ; AS/NZS 60950-1